

Jalisco GOBIERNO DEL ESTADO

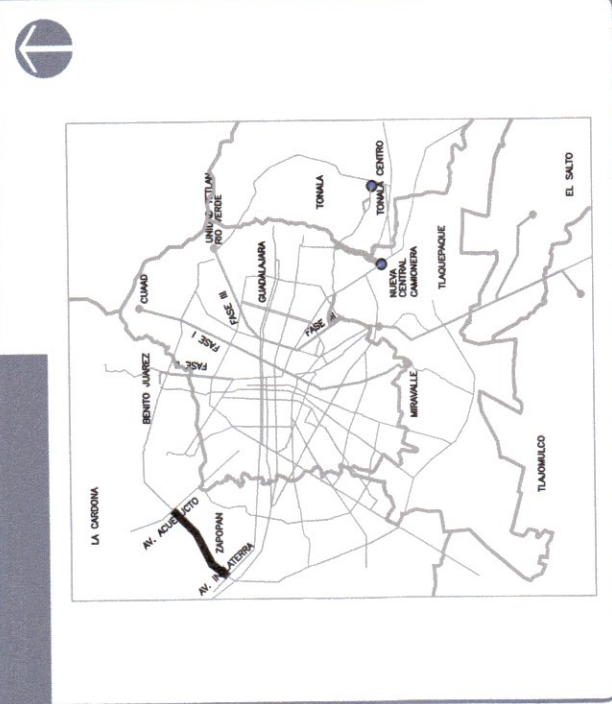

PROYECTO EJECUTIVO DE OBRAS INDUCIDAS DEL PERIFERICO MANUEL GOMEZ MORIN

1.- TODAS LAS ACCIONES ESTAN DADOS EN METROS, EXCEPTO LAS INDICADAS EN OTRA UNIDAD...

VALIDACION Ing. Jose Luis Montano Ochoa Director Técnico

Mtro. David Miguel Zamora Bueno Director General de Proyectos de Infraestructura

Ing. Sharyn H. Brena Ingeniera

PROYECTO DE LA RED DE DISTRIBUCION DE AGUA POTABLE POR CARRILES LATERALES (LADO INTERIOR)...

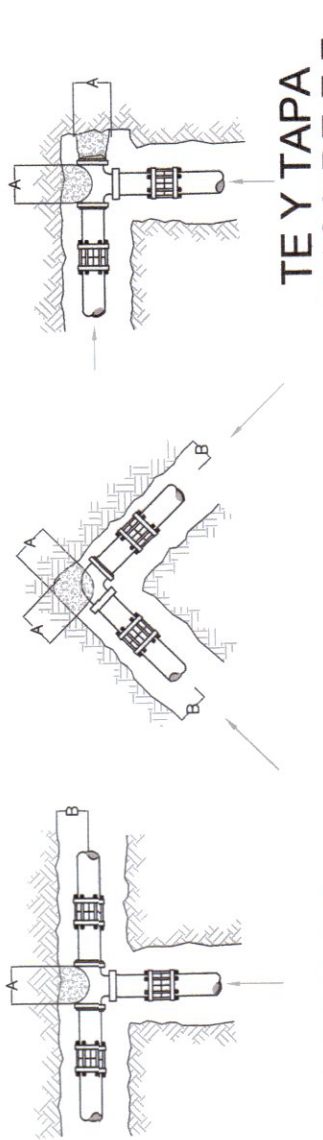
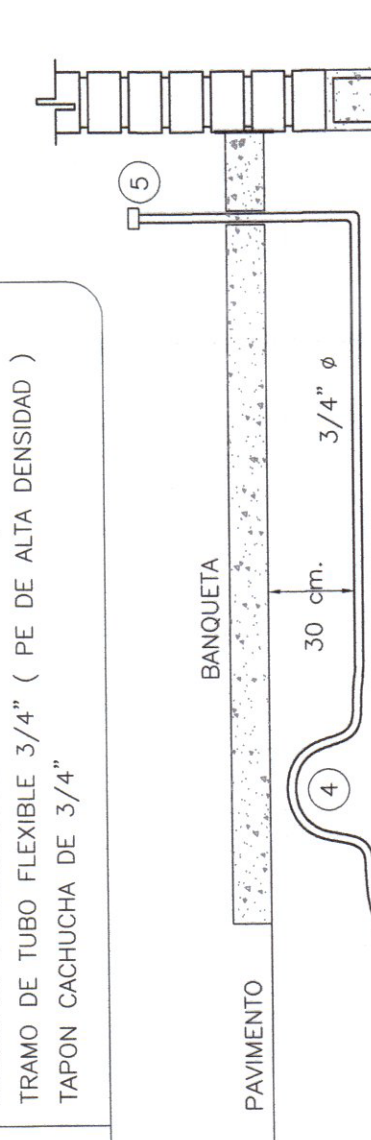

Table with columns: DIAMETRO NOMINAL, Altura, Lado 'A', Lado 'B', Vol. atrozque. It lists specifications for different pipe diameters.

NOTAS: 1.- LOS ACCIONES DEBERAN ESTAR ANUNCIADOS Y MARCADOS ANTES DE COLOCAR LOS BARRILES...

ATRAQUES DIRECCION DE LOS EMPUJES Y FORMA DE COLOCAR LOS ATRAQUES SIN ESCALA



DETALLE DE TOMA DOMICILIARIA DE (1/2") SIN ESCALA

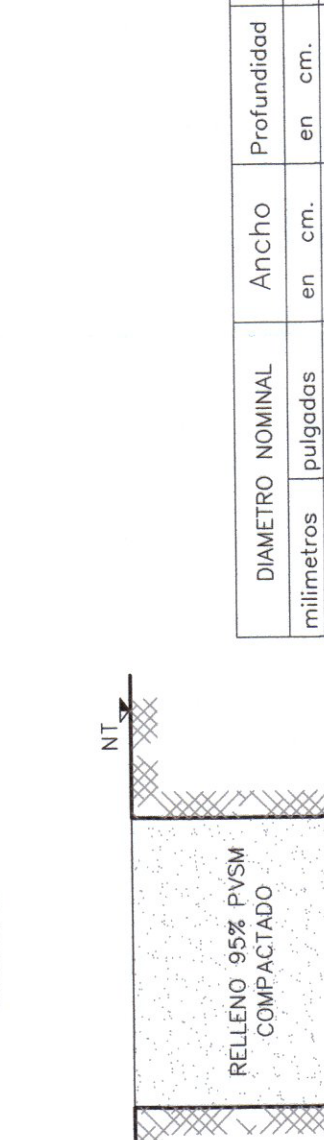
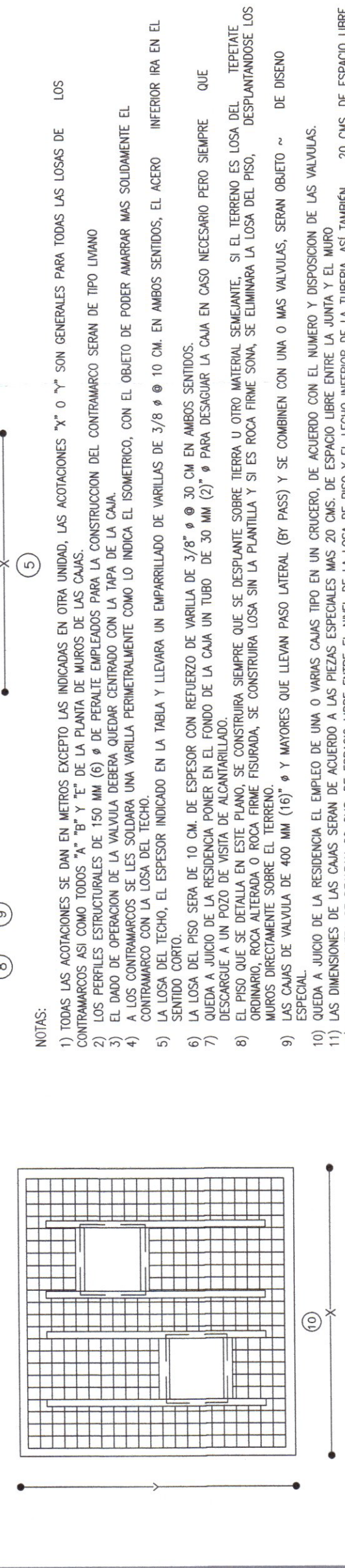
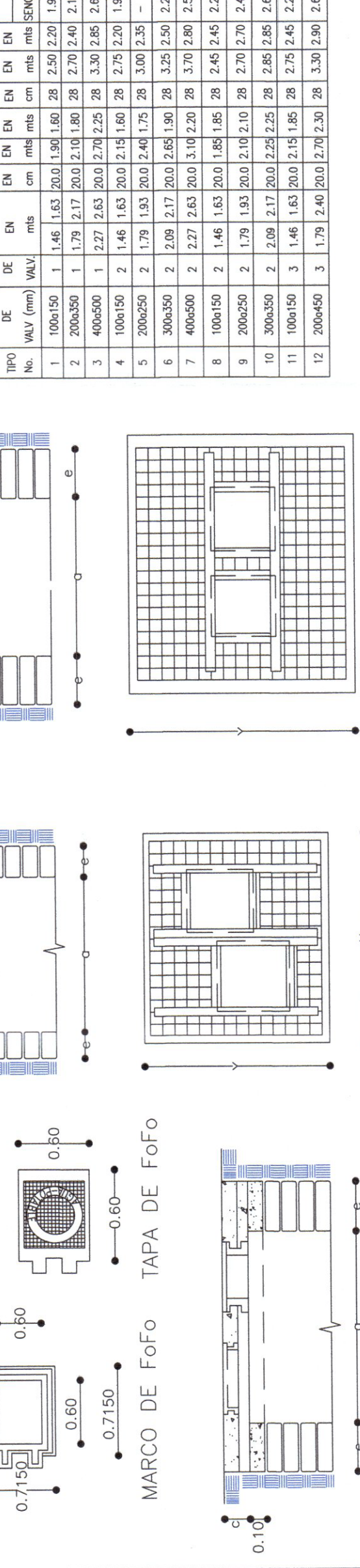
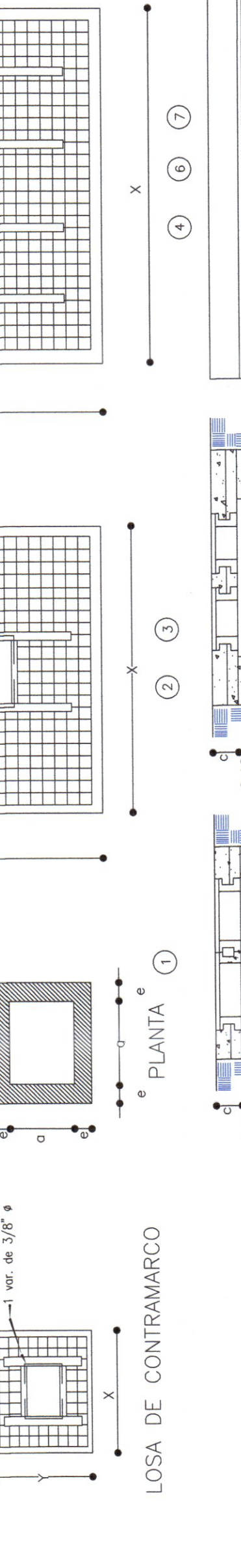
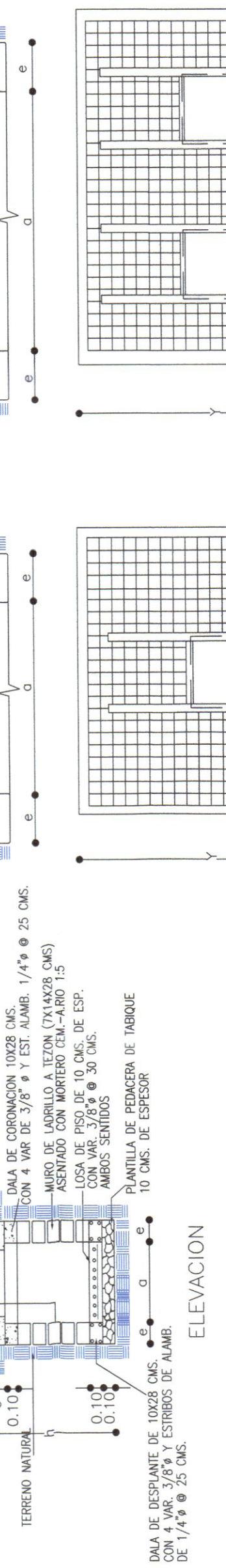
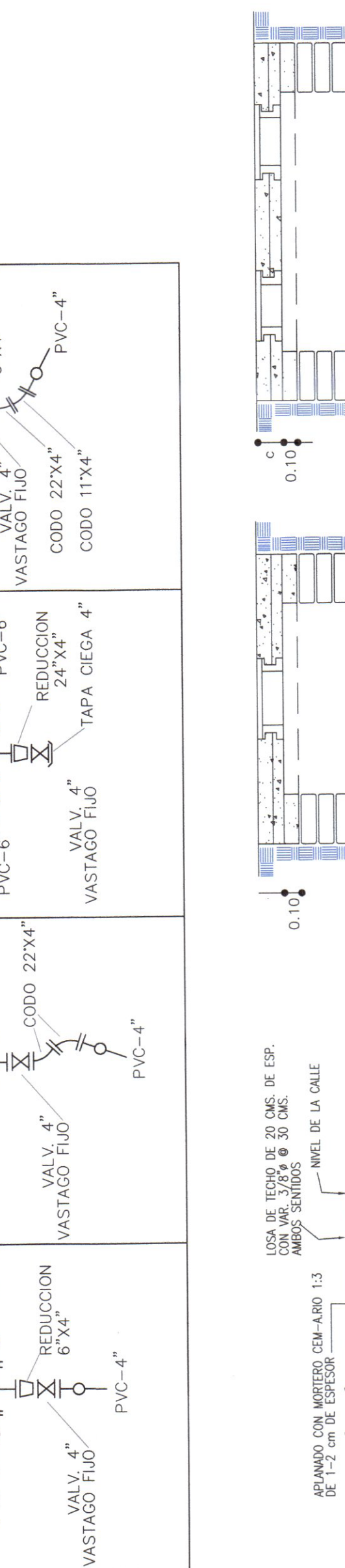
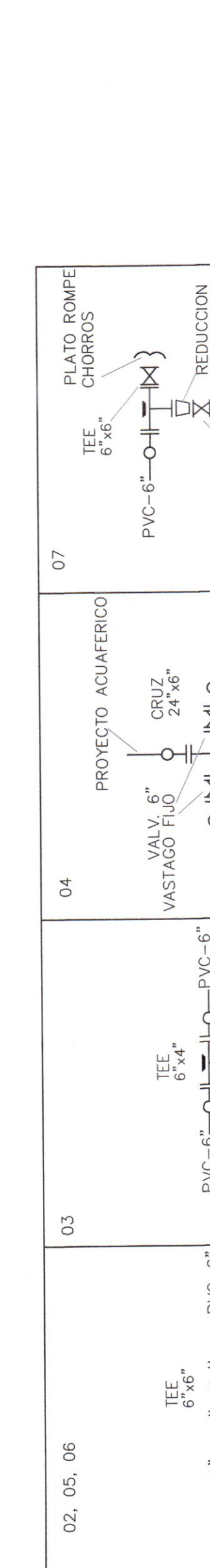
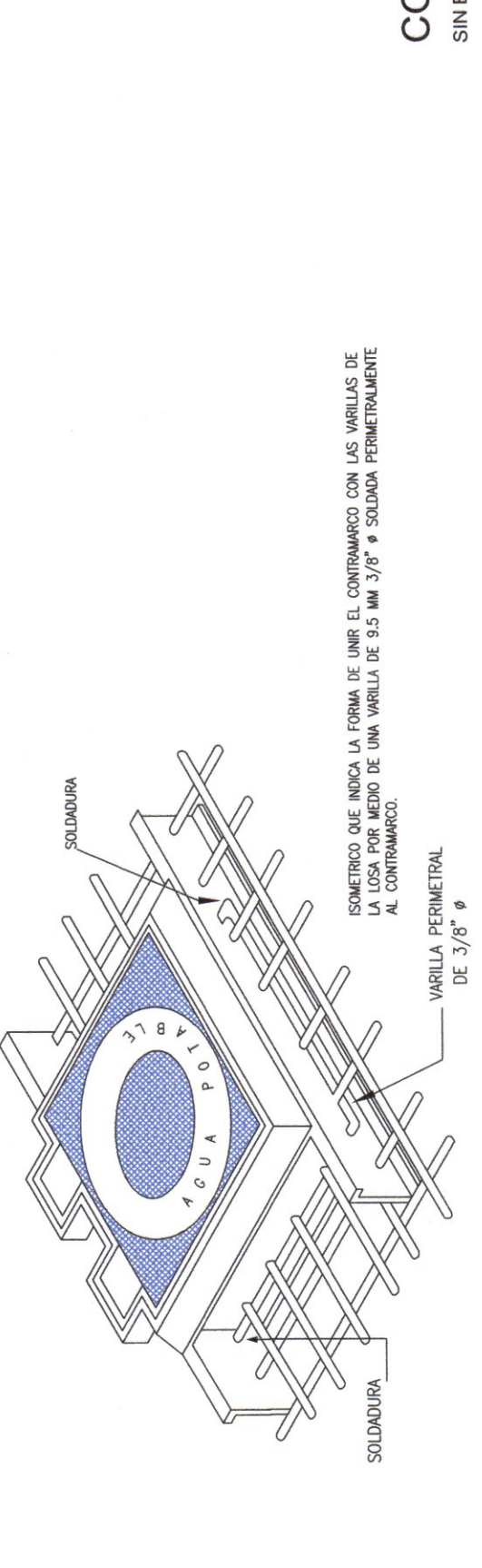
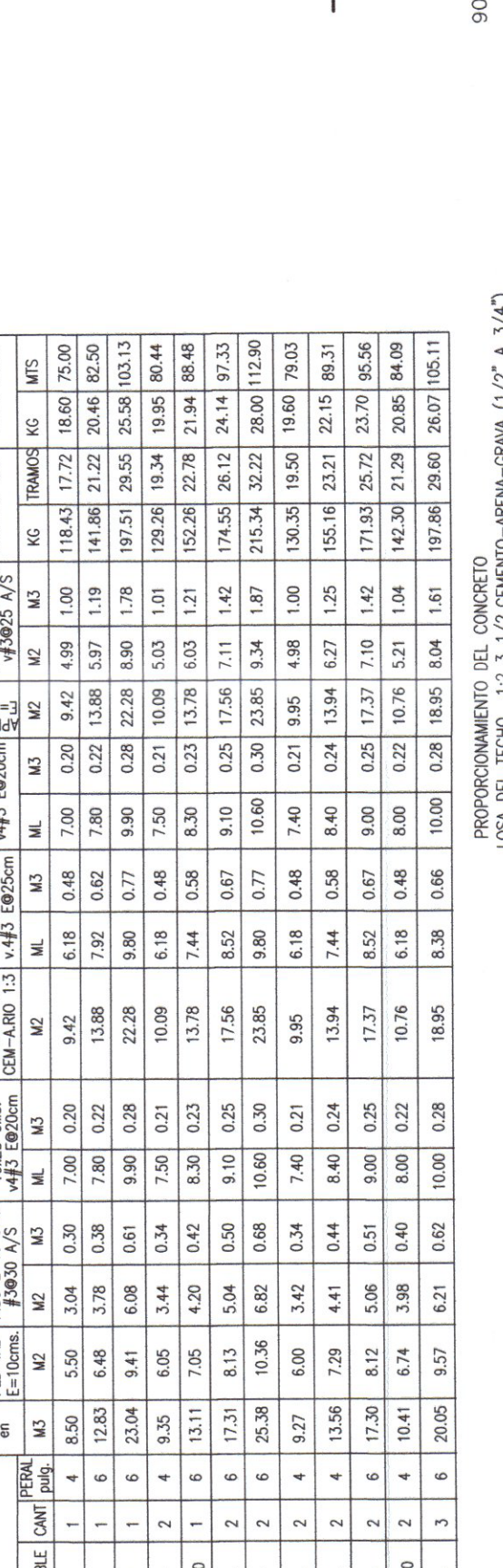
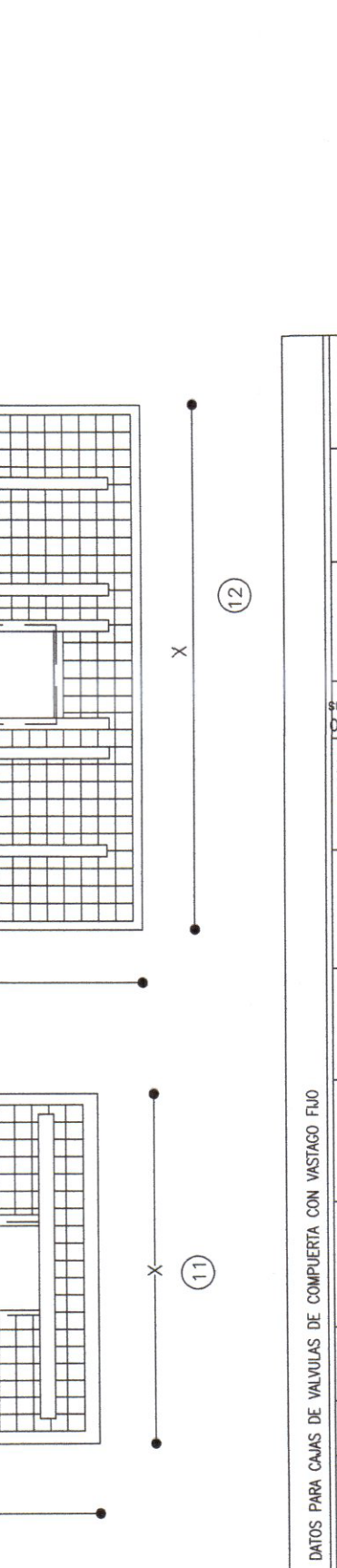
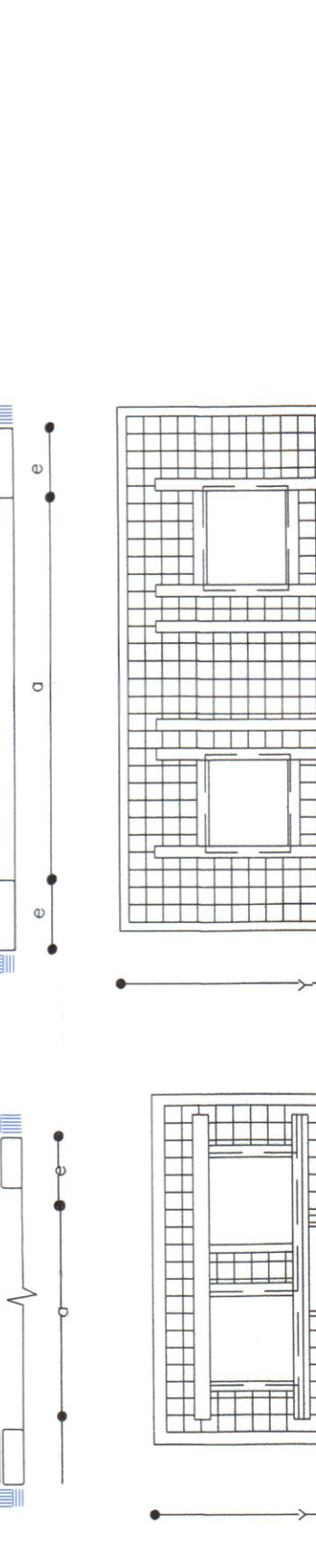
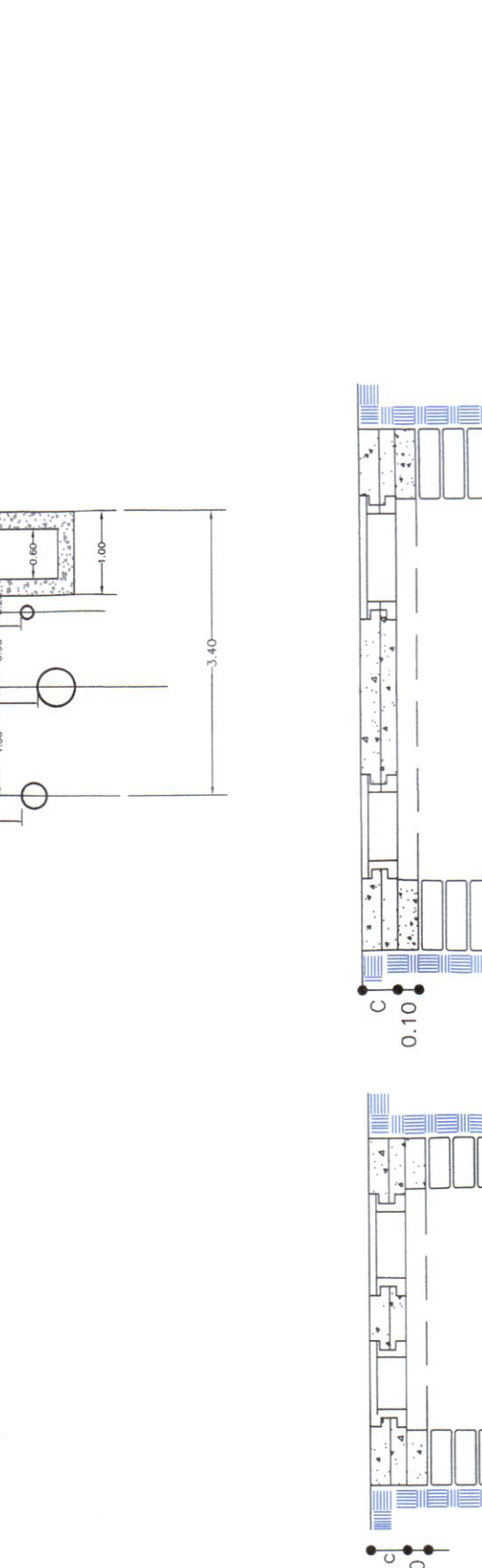
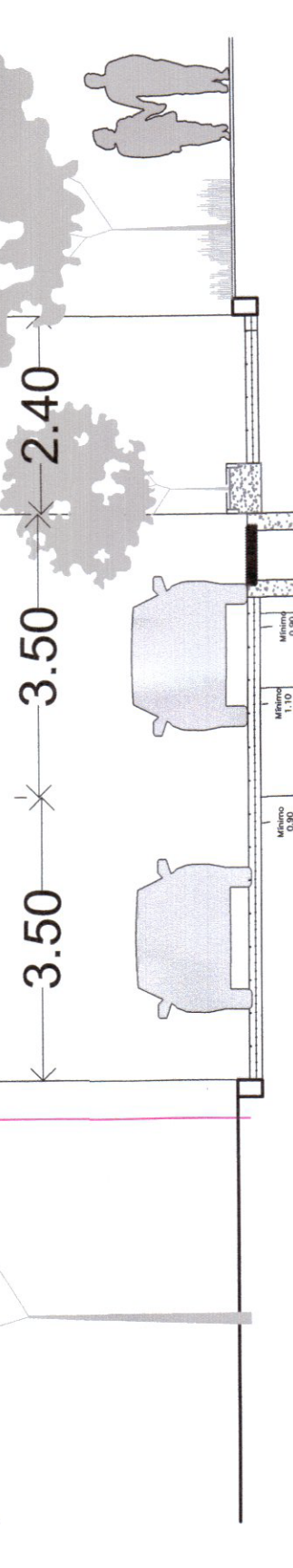

Table with columns: DIAMETRO NOMINAL, Ancho, Profundidad, Volumen. It provides dimensions and volume for different tap diameters.



NOTAS: 1) TODAS LAS ACCIONES SE DAN EN METROS EXCEPTO LAS INDICADAS EN OTRA UNIDAD... 2) LOS PERFILES ESTRUCTURALES DE 150 MM (6") DE PERFILES UNIFORMES...